

ECOFIT XTRA

ECOFIT XTRA on teknisesti edistyksellinen, painavalle käyttäjälle suunniteltu hoitosänky kotihoitoon. Tämä vahvarakenteinen sänky on kehitetty erityisesti ylipainoisia ihmisiä varten aina 300 kg:n painoon saakka.

Tukeva ja kestävä rakenne takaavat tuotteen pitkän käyttöiän. Sänky on käytössä mukava ja mahdollistaa monipuolisten hoitotoimintojen suorittamisen kohtuulliseen hintaan. Tuote on toimiva ratkaisu hoitopalvelujen tarjoajille, hoitokodeille ja yksityisasiakkaille.



Sähkötoimisesti säädettävä hoitosänky



Selkänojan
kallistuskulma
0 - 70°



Jalkaosan
nostokulma
0 - 30°

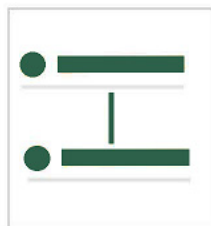

Korkeudensäätö
27 - 69,5 cm

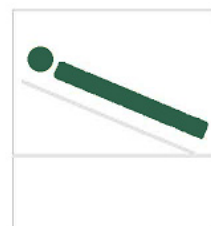

Lisävarusteena
Trendelenburg
toiminto

Peruskokoonpano

- Helppo asentaa
- Neliosainen terässälepohja, P=200 cm
- Saatavana kahta eri leveyttä: 120/140 cm
- Teräsosien maalipinta RAL 9023 (tumma helmenharmaa)
- Sähkötoiminen selkänojan kallistus 70° :seen asti ja jalkaosan kallistus 30° :seen asti
- Jalkaosan mekaaninen korkeussäätö viiteen eri asentoon
- Sähkötoiminen korkeussäätö 270-695 mm, säätöväli 425 mm
- Yksittäin lukittavat pyörät 4 x 100 mm
- Täyspuinen verhoilu
- 24 voltin moottorijärjestelmä
- Sähkökatkoksen sattuessa sängyn voi laskea alas hätätoimintona 9 voltin pariston avulla
- Käsikytin, jossa yksittäisvikasietoisuus ja -lukitustoiminto
- Sänky täyttää IEC 60601-2-52 -standardin vaatimukset
- Suojausluokka IPX4
- Potilaan enimmäispaino: 300 kg
- Sallittu kokonaiskuormitus: 380 kg

Lisävarusteet

- Sängynpidennysosa 20 cm
- Trendelenburg- /Anti-trendelenburg-toiminto
- Kolmiokahvalla varustettu kohottautumisteline
- Alumiiniset laidat kahtena eri versiona: kaksi- tai kolmilaitainen järjestelmä
- Sivulaitapehmuste



Tuote on merkitty
laiterekisteriin.



Tekniset rakennekuvat ja mitat (Malli 1202)

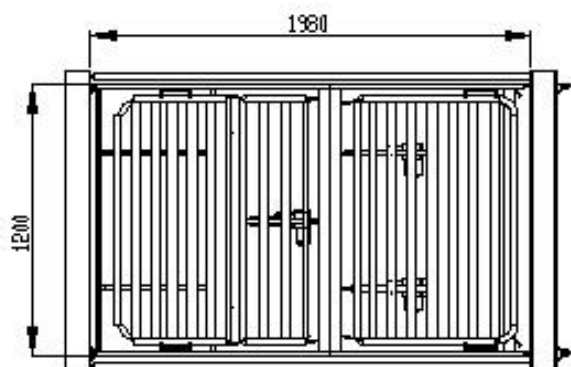
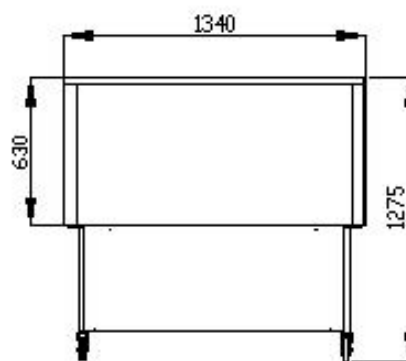
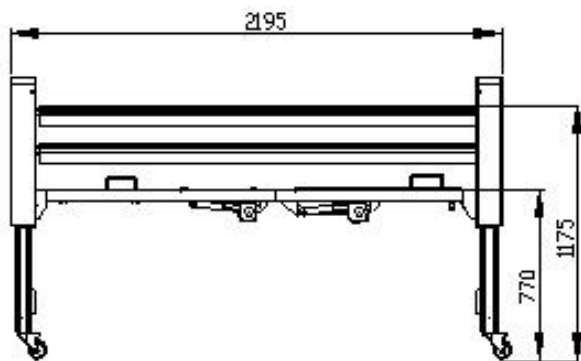
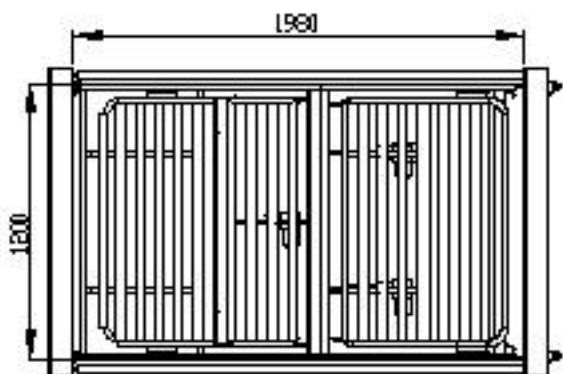
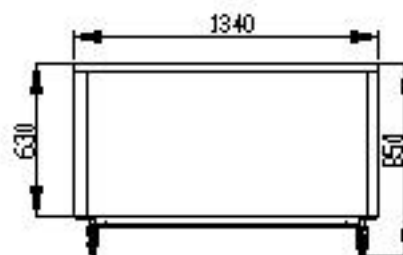
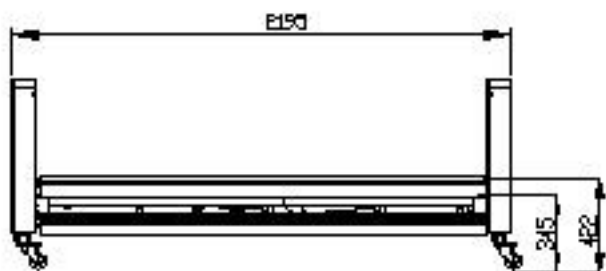

Tekniset rakennekuvat ja mitat (Malli 1402)

